

AUX
AIR CONDITIONER

Сплит-система кондиционирования воздуха
Внутренний блок настенного типа

Smart Series



РУКОВОДСТВО ПОЛЬЗОВАТЕЛЯ
ГАРАНТИЙНЫЙ ТАЛОН

Содержание

Комплект поставки и монтажная схема.	01
Установка кондиционера. Меры предосторожности.	02
Установка кондиционера.	04
Эксплуатация кондиционера. Меры предосторожности.	09
Эксплуатация кондиционера. Основные элементы.	11
Эксплуатация кондиционера. Пульт дистанционного управления.	12
Эксплуатация кондиционера. Уход и обслуживание.	16
Устранение неисправностей.	17
Технические данные.	19
Гарантийный талон.	21

Внимательно прочитайте данное руководство перед установкой и эксплуатацией кондиционера, если у вас возникнут вопросы, обращайтесь к официальному представителю производителя.

Комплект поставки и монтажная схема

Комплект поставки:

- ① Наружный блок - 1 шт.
- ② Внутренний блок - 1 шт.
- ③ Монтажный кронштейн внутреннего блока - 1 шт.
- ④ Беспроводной пульт управления - 1 шт.
- ⑤ Настенный держатель пульта управления (опционально) - 1 шт.
- ⑥ Гайки конусные - 4 шт.
- ⑦ Крышка стенового отверстия - 1 шт.
- ⑧ Лента - 1 шт.
- ⑨ Дренажный переходник наружного блока - 1 шт.

Дополнительно:

- Дренажный переходник наружного блока - 1 шт.
- Мастика герметизирующая - 1 уп.
- Батарейка AAA - 2 шт.
- Руководство пользователя - 1 экз.
- Сигнальный кабель межблочный 2x1,0мм² (только для модели ASW-H18,24,30,36B4/LK-700R1) - 4500мм.

Внимание! Производитель оставляет за собой право без предварительного уведомления покупателя вносить изменения в конструкцию, комплектацию или технологию изготовления изделия с целью улучшения его свойств.

Монтажная схема:

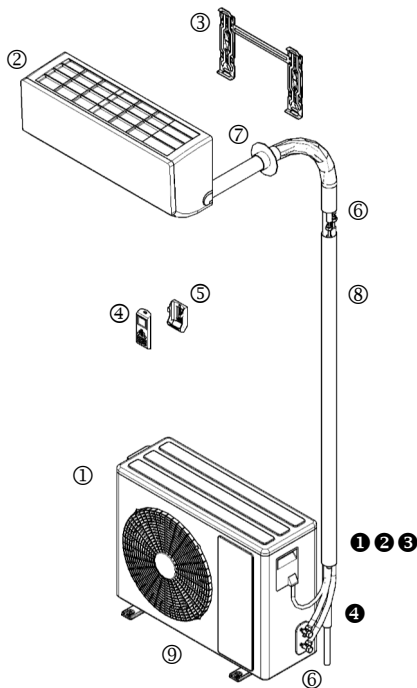

Дополнительно приобретаемые материалы:

- ① Труба медная жидкостная в теплоизоляции
- ② Труба медная газовая в теплоизоляции
- ③ Межблочный электрический кабель
- ④ Труба (шланг) дренажная

- Электрический кабель питания
- Крепежные элементы

Примечание:

Внешние виды наружного и внутреннего блоков Вашего кондиционера могут отличаться от схематичных изображений на данной схеме.

Установка кондиционера. Меры предосторожности



Перед установкой кондиционера внимательно ознакомьтесь с настоящей инструкцией и храните ее в доступном месте.

Неправильная установка и подключение кондиционера, могут привести к поражению электрическим током, возгоранию, протечке жидкости и другому ущербу.

Убедитесь, что используемые дополнительные детали и материалы предназначены для данного кондиционера.

Установка кондиционера должна осуществляться только квалифицированными специалистами.

При возникновении вопросов по установке кондиционера, обращайтесь к официальному представителю производителя в Вашем регионе.

В настоящем руководстве меры предосторожности делятся на ПРЕДУПРЕЖДЕНИЯ и ПРЕДОСТЕРЕЖЕНИЯ.

Обязательно соблюдайте все меры предосторожности, указанные ниже: они все важны для обеспечения Вашей безопасности.



Игнорирование любого ПРЕДУПРЕЖДЕНИЯ может привести к смерти, тяжелым травмам и другим трагическим последствиям.



Игнорирование любого ПРЕДОСТЕРЕЖЕНИЯ может в некоторых случаях привести к тяжелым последствиям.

По завершении работ по установке, квалифицированный специалист обязан проинструктировать владельца о правилах эксплуатации кондиционера.

ПРЕДУПРЕЖДЕНИЯ

- **Установка кондиционера должна осуществляться квалифицированными специалистами.**

Самостоятельная (пользователем) установка кондиционера запрещена.

Неквалифицированная установка кондиционера может привести к поражению электрическим током, возгоранию, протечке жидкости и другому ущербу.

Обратитесь к официальному представителю производителя или к квалифицированному специалисту по установке.

Кондиционер должен быть установлен с соблюдением существующих местных норм и правил эксплуатации.

- **Установка кондиционера должна производиться в строгом соответствии с инструкциями, приведёнными в настоящем руководстве.**

Неправильная и незаконченная установка кондиционера может привести к поражению электрическим током, возгоранию, протечке жидкости и другому ущербу.

- **Обязательно используйте дополнительные детали и материалы, предназначенные для данного кондиционера.**

Использование деталей и материалов не предназначенных для данного кондиционера может привести к поражению электрическим током, возгоранию, протечке жидкости и другому ущербу.

- **Устанавливать элементы кондиционера следует на твёрдых основаниях, способных выдержать их вес.** Неподходящие основания могут привести к появлению посторонних шумов и вибраций, а так же к травмам, в случае падения элементов кондиционера.

- **Подключение кондиционера к сетям электроснабжения должно осуществляться квалифицированными специалистами.**

Самостоятельное (пользователем) подключение кондиционера к сетям электроснабжения запрещено.

Перед подключением кондиционера к сетям электроснабжения убедитесь, что параметры местной электрической сети соответствуют параметрам указанным на табличке с техническими данными кондиционера.

Неквалифицированное подключение кондиционера к сетям электроснабжения может привести к поражению электрическим током, возгоранию.

- **Подключение кондиционера к сетям электроснабжения следует выполнять в соответствии с инструкциями и местными нормативами, регламентирующими выполнение данных работ.**

Неправильное и незаконченное подключение кондиционера к сетям электроснабжения может привести к поражению электрическим током, возгоранию.

- **Установите устройство защитного отключения (УЗО).**

Установите устройство защитного отключения (УЗО) с номинальной мощностью, чтобы исключить вероятность поражения электрическим током.

Установка кондиционера. Меры предосторожности

- **Подключение кондиционера к сетям электроснабжения необходимо выполнять отдельной линией.**

Для электропроводки используйте кабели достаточной длины, покрывающей необходимое расстояние без дополнительных соединений.

Если электропитание кондиционера осуществляется от розетки, подключайте вилку кабеля питания кондиционера непосредственно к розетке, не пользуйтесь удлинителями и, во избежание перегрева, не подключайте к одной розетке совместно с кондиционером другие электроприборы.

Надёжно фиксируйте кабели, чтобы их клеммы не испытывали внешнее натяжение.

Невыполнение данных требований может привести к поражению электрическим током или возгоранию.

- **Для электрических соединений между внутренними и наружными блоками используйте кабели рекомендуемых сечений.**

Надёжно фиксируйте соединительные кабели, чтобы их клеммы не испытывали внешнее натяжение.

Неправильное и незаконченное подключение соединительных кабелей может привести к поражению электрическим током, возгоранию.

- **Кондиционер должен быть заземлен надлежащим образом.**

Запрещается выполнять заземление к газовым и водопроводным трубам, молниеотводу или телефонным линиям.

Неадекватное заземление кондиционера может привести к поражению электрическим током.

- **После подключения кабеля электропитания и соединительных кабелей, обязательно установите на место крышки монтажных панелей.**

Не установка или неполная установка крышек может привести к поражению электрическим током, возгоранию.

- **Не допускайте попадания в контур хладагента веществ, за исключением указанного хладагента.**

- **Убедитесь в отсутствии утечки хладагента после завершения установки кондиционера.**

Утечка хладагента и последующий его контакт с сильно нагретыми предметами или пламенем, приведет к образованию вредных для здоровья веществ, что может стать причиной удушья.

В случае утечки хладагента внутри помещения - проветрите помещение.

- **Запрещается выпускать хладагент в атмосферу.**

В случае контакта хладагента с сильно нагретыми предметами или пламенем, происходит образование вредных для здоровья веществ, что может стать причиной удушья.

- **При сборе хладагента необходимо остановить компрессор до отсоединения трубопроводов хладагента.**

При отсоединении трубопроводов хладагента во время

работы компрессора и открытых запорных клапанах, возможно чрезмерное повышение давления в контуре, по причине попадания в него воздуха, что может привести к разрыву трубопроводов и нанесению увечий.

- **Запрещается выпускать хладагент в атмосферу.**

В случае контакта хладагента с сильно нагретыми предметами или пламенем, происходит образование вредных для здоровья веществ, что может стать причиной удушья.

ПРЕДОСТЕРЕЖЕНИЯ

- **Не устанавливайте кондиционер в местах, где присутствует опасность утечки огнеопасного газа.**

Скопление газа рядом с кондиционером может привести к воспламенению газа и взрыву.

- **Не устанавливайте кондиционер в местах обитания мелких животных.**

Мелкие животные могут проникнуть внутрь кондиционера, приведя к механической неисправности, выделению дыма и возгоранию.

- **Убедитесь в правильности прокладки дренажных трубопроводов.**

Неправильно выполненные работы по прокладке и дефекты соединений трубопроводов, могут привести к попаданию жидкости из кондиционера на окружающие предметы, с последующим их повреждением.

Установка кондиционера

Выбор места установки наружного блока

Для размещения наружного блока выберите место, способное выдерживать его вес и вибрацию, где шум и потоки воздуха, создаваемые во время его работы, не будут усиливаться, и причинять беспокойство самому пользователю и его соседям.

Должно обеспечиваться достаточное свободное пространство для установки наружного блока на место эксплуатации и последующего его обслуживания.

Должно обеспечиваться достаточное свободное пространство не мешающее циркуляции воздуха, а со сторон забора и выброса воздуха наружным блоком не должно быть препятствий.

Должно исключаться воздействие на наружный блок сильных ветров.

Должно минимизироваться воздействие на наружный блок прямого солнечного света и осадков. В районах с сильными снегопадами рекомендуется установка защитных козырьков и ограждений.

Должно обеспечиваться расстояние не менее 3 метров от наружного блока до радио- и телевизионных приемников, для уменьшения вероятности создания помех излучению и звуку при его работе.

Наружный блок должен быть установлен строго горизонтально.

Опоры крепления наружного блока должны быть надежно закреплены.

Из наружного блока может течь жидкость, следует исключить близкое расположение предметов, которые могут пострадать от влаги



При эксплуатации кондиционера при низких температурах наружного воздуха, следует соблюдать следующие правила:

Запрещается устанавливать наружный блок в местах, где воздухозаборное/воздуховыпускное отверстие могут находиться под непосредственным воздействием ветра.

Во избежание воздействия ветра наружный блок необходимо устанавливать так, чтобы воздухозаборное отверстие было обращено к стене, а со стороны воздухозаборного отверстия рекомендуется установить ветрозащитную перегородку.

Для исключения заноса наружного блока снегом, необходимо предусмотреть место его установки выше уровня снегового покрова.

Установочные размеры наружного блока

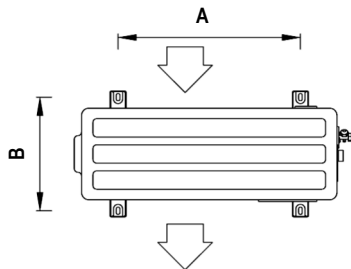
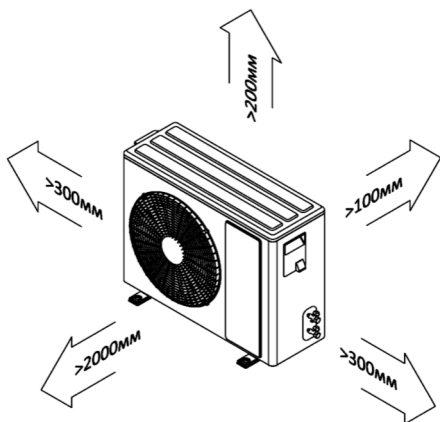

Модель	A, мм	B, мм
AS-H07B4/LK-700R1	430	280
AS-H09B4/LK-700R1	500	260
AS-H12B4/LK-700R1	500	260
AS-H18B4/LK-700R1	545	315
AS-H24B4/LK-700R1	540	325
AS-H30B4/LK-700R1	540	325
AS-H36B4/LK-700R1	630	350

Примечание:

Внешний вид наружного блока Вашего кондиционера может отличаться от схематичных изображений на данных схемах.

Установка кондиционера

Выбор места установки внутреннего блока

Для размещения внутреннего блока выберите место, способное выдержать его вес и вибрацию.

Должно обеспечиваться достаточное свободное пространство для установки внутреннего блока на место эксплуатации и последующего его обслуживания.

Должно обеспечиваться достаточное свободное пространство не мешающее циркуляции воздуха, а со стороны выброса воздуха внутренним блоком не должно быть препятствий.

Должно обеспечиваться расстояние не менее 1 метра от внутреннего блока до радио- и телевизионных приемни-

ков, для уменьшения вероятности создания помех изображению и звуку при его работе.

Должно минимизироваться воздействие на внутренний блок прямого солнечного света и других источников тепла.

Внутренний блок должен быть установлен строго горизонтально.

Монтажный кронштейн внутреннего блока должна быть надежно закреплена.

Установочные размеры внутреннего блока

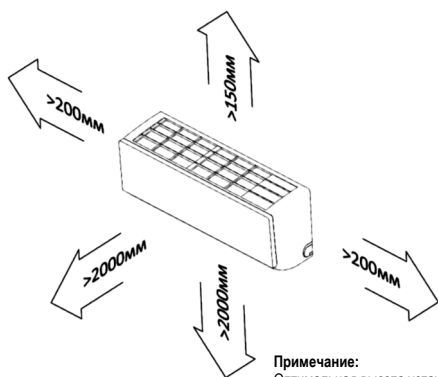

Примечание:
Оптимальная высота установки
2,0÷2,3м от уровня пола

Крепление внутреннего блока осуществляется при помощи монтажного кронштейна.

Крепление монтажного кронштейна осуществляется строго горизонтально на строго вертикальную поверхность.

Для предотвращения вибраций обязательно выполните крепление через указанные отверстия, в случае необходимости, для обеспечения дополнительной поддержки, крепление можно выполнить и через дополнительные отверстия.

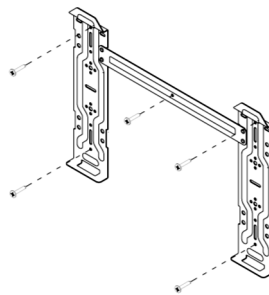

Примечание:

Внешние виды внутреннего блока и монтажного кронштейна внутреннего блока Вашего кондиционера могут отличаться от схематичных изображений на данных схемах.

Выбор места установки дистанционного пульта управления

Для размещения дистанционного пульта управления выберите легко доступное место вне досягаемости детей, где он будет хорошо виден и им будет легко пользоваться.

Убедитесь, что из выбранного места сигналы с пульта дистанционного управления безошибочно принимаются внутренним блоком (прием сигнала внутренним блоком подтверждается звуковым сигналом).

Закрепите в выбранном месте настенный держатель пульта управления (поставляется опционально) и установите в него беспроводной пульт управления.

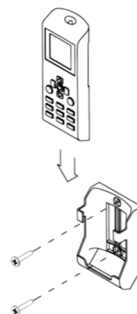

Установка кондиционера

Выполнение отверстия в стене

Определите месторасположение отверстия в стене.
 Перед выполнением отверстия убедитесь в отсутствии в стене скрытых электрических кабелей и трубопроводов.
 Под небольшим углом в сторону наружного блока, выполните отверстие диаметром 60 ± 80мм.
 При необходимости установите гильзу.

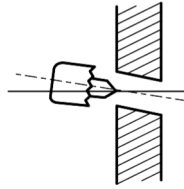

Трубопроводы хладагента, ограничения по длинам и перепадам высот

Модель кондиционера	ASW-H07B4 /LK-700R1	ASW-H09B4 /LK-700R1	ASW-H12B4 /LK-700R1	ASW-H18B4 /LK-700R1	ASW-H24B4 /LK-700R1	ASW-H30B4 /LK-700R1	ASW-H36B4 /LK-700R1
Диаметр трубы (жидкость), мм (дюйм)	6,35 (1/4")	6,35 (1/4")	6,35 (1/4")	6,35 (1/4")	6,35 (1/4")	6,35 (1/4")	6,35 (1/4")
Диаметр трубы (газ), мм (дюйм)	9,52 (3/8")	9,52 (3/8")	9,52 (3/8")	12,70 (1/2")	15,88 (5/8")	15,88 (5/8")	15,88 (5/8")
Диаметр дренажной, мм	16,0	16,0	16,0	16,0	16,0	16,0	16,0
Максимальная длина трубопроводов, м	15	15	15	20	20	20	20
Максимальная перепад высоты, м	5	5	10	10	10	10	10

Развальцовка труб хладагента.

Правильно отрежьте с помощью трубореза медную трубу необходимой длины.
 Полностью удалите заусенцы с разрезанного поперечного сечения трубы. При удалении заусенцев наклоните трубу срезом вниз, чтобы удаляемые заусенцы не попали внутрь трубы.

Наденьте на трубу конусную гайку соответствующего размера. Будьте внимательны, после развальцовки насадка гайки невозможна.

Выполните развальцовку при помощи специального инструмента, с соблюдением всех правил выполнения данных работ.

Проверьте получившуюся развальцовку, она должна быть одинаковой длины и с ровным краем по всему диаметру, с блестящей внутренней поверхностью без царапин. При обнаружении дефекта, обрежьте развальцованный участок и выполните развальцовку повторно.

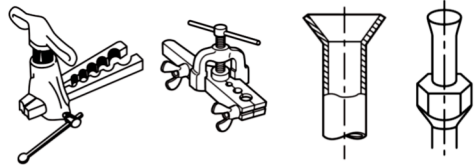
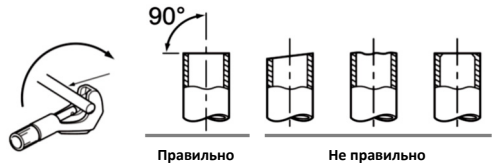

Подключение труб хладагента

Совместите центральные оси трубопроводов и в ручную затяните до упора накидную конусную гайку.

Зафиксировав шуллер гаечным ключом, затяните накидную конусную гайку динамометрическим ключом, соблюдая крутящий момент указанный в таблице.

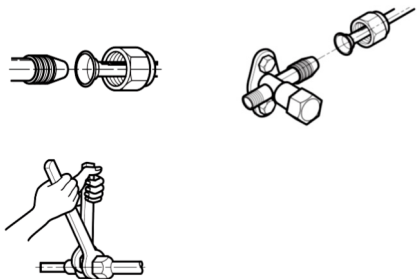

Диаметр, мм (дюйм)	Крутящий момент, Нм
6,35 (1/4")	15-25
9,52 (3/8")	35-40
12,70 (1/2")	45-60
15,88 (5/8")	60-70

Установка кондиционера

Подключение дренажной трубы (шланга)

Проложите дренажную трубу (шланг) с постоянным уклоном в сторону слива.

Если длина дренажной трубы (шланга) входящей в комплект поставки недостаточна, увеличьте её, присоединив дополнительную дренажную трубу (шланг) соответствующего диаметра. Укрепите место соединения.

При прокладке дренажной трубы (шланга) не допускайте ошибок изображенных на рисунках.

Расположите дренажную трубу (шланг) под трубами хладагента, убедитесь в отсутствии подъемов, изгибов и замятий.

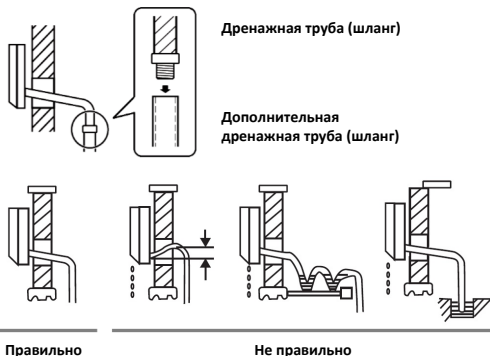

Подключение межблочного электрического кабеля и кабеля электропитания..

Снимите защитные крышки сервисных панелей наружного и внутренних блоков.

Ослабьте винты клеммных колодок и подсоедините соответствующим образом (см. схемы) межблочный электрический кабель и кабель электропитания (Некоторые модели внутренних блоков могут поставляться с уже подключенным к внутреннему блоку кабелем электропитания с электрической вилкой). Подключение заземляющего провода произведите вин-

ми, к отдельно расположенным на сервисных панелях резьбовым отверстиям. Следите за правильностью подключения проводов.

Плотно затяните винты клеммных колодок, для предотвращения их ослабления. Убедитесь в неподвижности закрепленных проводов, потянув за них.

Закрепите межблочный электрический кабель в проводные зажимы. Установите защитные крышки сервисных панелей наруж-

Схемы подключения

Наружные блоки моделей AS-H07,09,12B4/LK-700R1

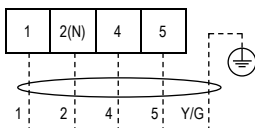

Внутренние блоки ASW-H07,09,12B4/LK-700R1

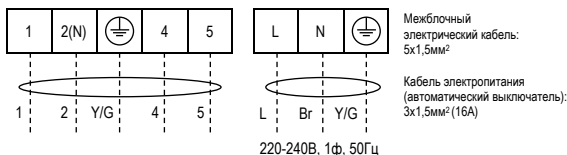

Наружный блок модели AS-H18B4/LK-700R1

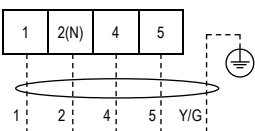

Внутренний блок ASW-H18B4/LK-700R1

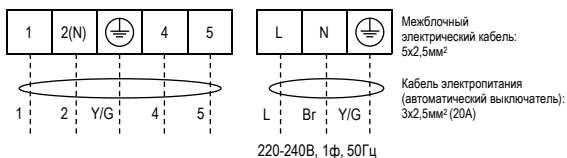

Наружные блоки моделей AS-H24,30,36B4/LK-700R1



Внутренние блоки ASW-H24,30,36B4/LK-700R1

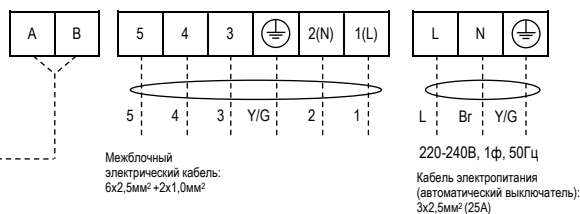

Установка кондиционера

Изоляция трубопроводов и обмотка лентой

Трубы хладагента должны быть проложены в теплоизоляции. Места соединения труб хладагента, включая клапана наружного блока, должны быть теплоизолированы.

Дренажная труба, при расположении её в помещении, должна быть проложена в теплоизоляции.

Используя ленту ⑧, плотно оберните трубы хладагента ① и ②, дренажную трубу (шланг) X и межблочный

электрический кабель ③. Дренажная труба (шланг), должна быть расположена в самом низу связи.

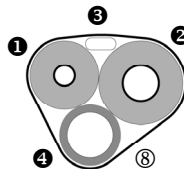

Процедуры проверки и вакуумирования

Убедитесь в правильности подключения трубопроводов хладагента и электрических кабелей.

Снимите заглушки с клапанов газового и жидкостного трубопроводов хладагента наружного блока.

Убедитесь, что клапаны газового и жидкостного трубопроводов хладагента наружного блока закрыты.

Подключите манометрический коллектор и баллон с азотом к сервисному порту газового трубопровода хладагента наружного блока. Баллон следует подключать через понижающий редуктор. Не допускается использование сжатого воздуха по причине высокого содержания в нем влаги.

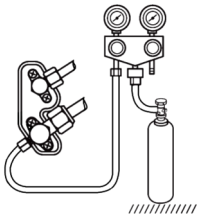

Заполните систему азотом до давления 4,15МПа. Во избежание попадания в систему жидкого азота, расположите баллон клапаном вверх.

Проверьте все выполненные соединения трубопроводов на наличие утечки с помощью, например, мыльного раствора. В случае обнаружения утечки её необходимо устранить.

По истечении 10÷15 минут проверьте давление в системе. В случае его падения необходимо выяснить причину.

Отключите баллон с азотом манометрического коллектора. Откачайте азот из системы.

Подключите к манометрическому коллектору вакуумный насос.

Включите вакуумный насос. Создайте вакуум в системе до разрежения – 0,101МПа.

По истечении 5÷10 минут проверьте разрежения в системе. В случае его уменьшения необходимо выяснить причину.

Отключите вакуумный насос от манометрического коллектора.

Правильно используйте манометрический коллектор и вакуумный насос. Для этого, перед их использованием, обратитесь к инструкции по эксплуатации для каждого инструмента.

Полностью откройте клапана трубопроводов хладагента наружного блока, сначала жидкостного, а затем газового.

Отключите манометрический коллектор от сервисного порта газового трубопровода хладагента наружного блока.

Установите заглушки на клапана газового и жидкостного трубопроводов хладагента наружного блока.

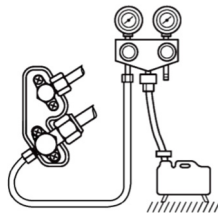

Заправка хладагентом

В наружные блоки заправлено определенное количество хладагента, но если длина трубопровода хладагента превышает 5 метров, требуется дозаправить систему дополнительным количеством хладагента.

Количество дополнительного хладагента рассчитывается по дополнительной длине трубопровода (свыше 5 метров), согласно таблице:

Модель кондиционера	Дополнительное количество хладагента, г/м
ASW-H07.09.12B4/LK-700R1	20
ASW-H18.24.30.36B4/LK-700R1	30

Пробный пуск

Включите электропитание кондиционера.

С помощью беспроводного пульта управления включите кондиционер и проверьте его работоспособность в различных режимах.

Необходимо учесть, что оценку эффективности работы кондиционера необходимо производить не ранее чем через 15÷20 минут после первого включения.

Эксплуатация кондиционера. Меры предосторожности



Перед эксплуатацией кондиционера внимательно ознакомьтесь с настоящей инструкцией и храните ее в доступном месте.

Неправильная эксплуатация кондиционера, могут привести к поражению электрическим током, возгоранию, протечке жидкости и другому ущербу.

В настоящем руководстве меры предосторожности делятся на ПРЕДУПРЕЖДЕНИЯ и ПРЕДОСТЕРЕЖЕНИЯ. Обязательно соблюдайте все меры предосторожности, указанные ниже: они все важны для обеспечения Вашей безопасности.



Игнорирование любого ПРЕДУПРЕЖДЕНИЯ может привести к смерти, тяжелым травмам и другим трагическим последствиям.



Игнорирование любого ПРЕДОСТЕРЕЖЕНИЯ может в некоторых случаях привести к тяжелым последствиям.

ПРЕДУПРЕЖДЕНИЯ

- Кондиционер предназначен для использования лицами в возрасте от 8 лет и старше.

Кондиционер не предназначен для использования людьми (включая детей) с ограниченными физическими, сенсорными или умственными способностями, или лицами без соответствующих знаний и опыта, использование прибора такими людьми допускается только под наблюдением лица, отвечающего за их безопасность, и при условии предоставления с его стороны четких инструкций по работе с кондиционером. Следите за детьми, чтобы они не играли с кондиционером.

- Чистка и техническое обслуживание кондиционера не может производиться детьми старше 8 лет без надзора взрослых.
- Не дотрагивайтесь до вилки кабеля электропитания мокрыми руками.

Это может привести к поражению электрическим током. Чтобы вставить вилку кабеля электропитания в розетку или вынуть её из розетки, беритесь за вилку, а не за кабель.

Плотно вставляйте штепсельную вилку в розетку, в противном случае это может привести к поражению электрическим током и пожару в связи с перегреванием штепсельной вилки.

- Регулярно очищайте штепсельную вилку. Пыль и влага, скопившиеся на штепсельной вилке могут ослабить изоляцию, что приведет к возникновению пожара.
- Во избежание перегрева не следует подключать к одной розетке несколько бытовых приборов.

Однако, если в одну розетку подключается несколько вилок, следует проверить, что общая потребляемая мощность не превышает расчетной мощности сетевой розетки.

- Всегда отключайте кондиционер от электросети, когда он не используется в течение длительного периода времени.
- Если повреждён кабель электропитания, он должен быть заменён авторизованной сервисной службой или другим квалифицированным специалистом.
- Прекратите эксплуатацию кондиционера и не открывайте окна при грозе или урагане.
- Не располагайте рядом с наружным или внутренним блоками горючие и взрывоопасные вещества. Это может повлечь за собой взрыв или пожар.
- Не пытайтесь самостоятельно изменять положения блоков и выполнять ремонтные работы. Это может привести к серьезным травмам и дальнейшему повреждению изделия.
- При очистке кондиционера не используйте бензин, растворители и абразивные средства, пользуйтесь тканью, слегка смоченной в холодной воде. Не протирайте излишне мокрой тканью, это может привести к попаданию воды во внутренний блок кондиционера и пульт управления.

ПРЕДОСТЕРЕЖЕНИЯ

- Не вставляйте пальцы и другие посторонние предметы в отверстия входа или выхода воздуха блоков кондиционера. Вращающийся вентилятор, может причинить серьезную травму.
- Не размещайте посторонние предметы в непосредственной близости от отверстий входа или выхода воздуха блоков кондиционера. В противном случае эффективность охлаждения или обогрева будут снижена, вплоть до выключения устройства.

Эксплуатация кондиционера. Меры предосторожности

- **Не вставляйте и не размещайте посторонние предметы на наружном блоке.**
Это может привести к падению или повреждению блока.
- **Не касайтесь алюминиевого оребрения внутреннего и наружного блоков.**
Это может привести к травмам.
- **Не направляйте на людей струю холодного воздуха.**
Это может нанести вред их здоровью. Настройте направление подачи воздуха таким образом, чтобы струя воздуха не была направлена непосредственно на людей.
- **Под прямыми потоками воздуха не должны находиться домашние животные или растения.**
Это может привести к травмам животных и повреждению растений.
- **Не располагайте другие электроприборы или мебель под внутренним и наружным блоками.**
Это может привести к попаданию на них жидкости из кондиционера, что может повлечь их к повреждению или неисправности.
- **Не вставляйте на неустойчивое основание при очистке блоков кондиционера.**
Это может привести к травмам при падении.
- **Не используйте кондиционер в специальных целях, например для хранения продуктов, разведения животных, выращивания растений или сохранения точных устройств или предметов искусства.**
- **При использовании кондиционера закрывайте окна и двери.**
В противном случае эффективность охлаждения или обогрева будут снижена.
- **Регулярно очищайте воздушные фильтры внутреннего блока.**
В противном случае, из-за сильного загрязнения фильтров внутреннего блока, эффективность кондиционера будет снижена.
- **Устанавливайте разумную целевую температуру в помещении.**
В режиме охлаждения рекомендованная разница температур в помещении и на улице - не более 5°C, это особенно важно для детей и пожилых людей.
- **Кондиционер не даёт притока свежего воздуха, чаще проветривайте помещение.**



Знак "Не выбрасывать! Сдать в специальный пункт по утилизации"

Кондиционер не относится к бытовым отходам и его нельзя выбрасывать вместе с бытовым мусором.

Во избежание нанесения вреда окружающей среде необходимо отделить данное устройство от обычных отходов и утилизировать его, сдав в специальное место по утилизации.

Эксплуатация кондиционера. Основные элементы

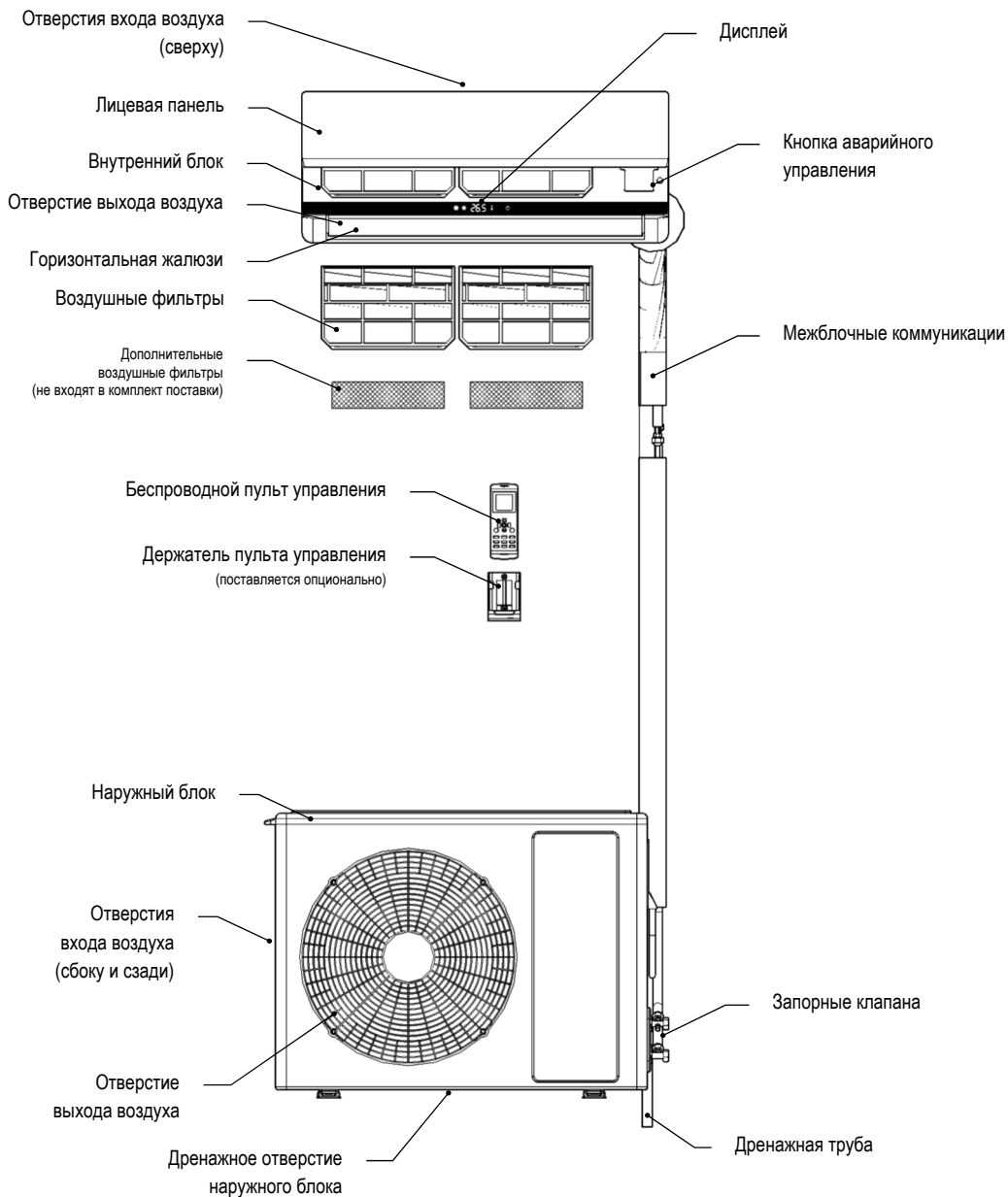

Примечание:

Внешние виды наружного и внутреннего блоков Вашего кондиционера могут отличаться от схематичных изображений на данной схеме.

Эксплуатация кондиционера. Пульт дистанционного управления

Пульт дистанционного управления

Сторона излучателя сигнала

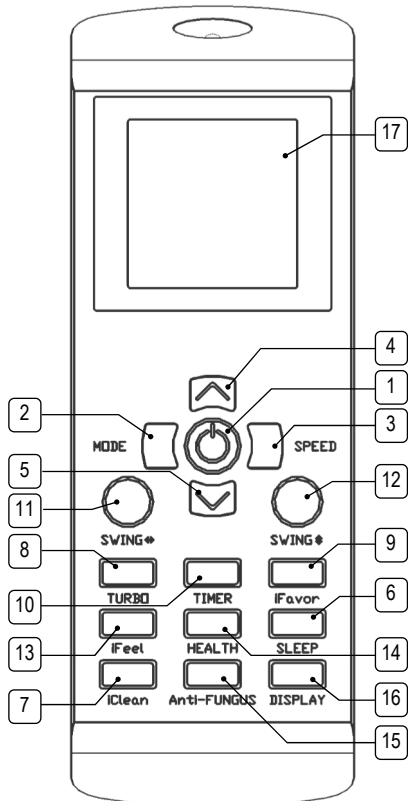

Представленное изображение относится к стандартному пульту дистанционного управления, на нем изображены все функциональные кнопки. Они могут слегка отличаться от функциональных кнопок Вашего пульта дистанционного управления (в зависимости от модели).

1. Кнопка включения/выключения.

Нажатие на кнопку включает кондиционер, на дисплее пульта высвечивается индикатор "ON", повторное нажатие выключает кондиционер, на дисплее пульта высвечивается индикатор "OFF".

При включении кондиционера устанавливается предыдущие настройки работы.

2. Кнопка MODE (Выбор режима).

Каждое нажатие на кнопку изменяет режим работы кондиционера в следующей последовательности:

...- Автоматический - Охлаждение - Осушение - Обогрев - Вентиляция -...

На дисплее пульта высвечивается индикация соответствующего режима:

...- "AUTO" (Автоматический) - "COOL" (Охлаждение) - "DRY" (Осушение) - "HEAT" (Обогрев) - "FAN" (Вентиляция) -...

В автоматическом режиме кондиционер, в зависимости от температуры воздуха в помещении, автоматически выбирает режим охлаждения или обогрева, создавая комфортные условия для пользователя. Целевая температура не отображается на дисплее пульта управления и её изменение невозможно.

В режиме вентиляции, кондиционер включает только вентилятор внутреннего блока. В данном режиме кондиционер не поддерживает температуру в помещении. Целевая температура не отображается на дисплее пульта управления и её изменение невозможно.

Внимание! Кондиционер не даёт притока свежего воздуха!

3. Кнопка SPEED (Скорость вентилятора).

Каждое нажатие на кнопку изменяет скорость вращения вентилятора внутреннего блока (скорость выходящего воздуха) следующим образом:

...- Автоматическая - Низкая - Средняя - Высокая -...

На дисплее пульта высвечивается индикация соответствующей скорости вентилятора:

...- "AUTO" (Автоматическая) - "LOW" (низкая) - "MID" (средняя) - "HIGH" (высокая) -...

Скорость вентилятора задаваемая автоматически, зависит от разницы между заданной целевой температуры и температуры окружающего воздуха.

В режиме вентиляции режим автоматической скорости вентилятора не доступен.

4. Кнопка ^ увеличения целевой температуры.

Каждое нажатие на кнопку увеличивает значение целевой температуры на 1°C, в диапазоне +16 - +32°C. Заданное значение целевой температуры отображается на дисплее пульта и лицевой панели внутреннего блока.

5. Кнопка v уменьшения целевой температуры.

Каждое нажатие на кнопку уменьшает значение целевой температуры на 1°C, в диапазоне +16 - +32°C. Заданное значение целевой температуры отображается на дисплее пульта и лицевой панели внутреннего блока.

6. Кнопка SLEEP (Ночной режим).

Нажатие на кнопку включает ночной режим работы, на дисплее пульта высвечивается индикатор "SLEEP", а дисплей на лицевой панели внутреннего блока выключается. В данном режиме вентилятор внутреннего блока вращается на низкой скорости, а поддерживаемая кондиционером температура изменяется следующим образом:

Эксплуатация кондиционера. Пульт дистанционного управления

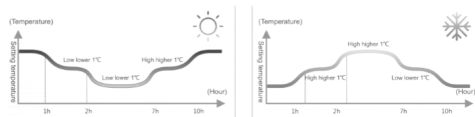

При выключении кондиционера или повторном нажатии на кнопку режим будет выключен.

7. Кнопка iCLEAN (Очистка).

Нажатие на кнопку при выключенном кондиционере, включает режим очистки внутреннего блока, на дисплее пульта высвечивается индикатор "iCLEAN" и символы "CL", а на дисплее лицевой панели внутреннего блока символы "CL". Очистка необходима для удаления влаги с поверхности испарителя и внутренних полостей блока. Удаление влаги предотвращает появление и рост бактерий, а также образование плесени внутри блока. Продолжительность режима очистки - 35 минут.

При выключении кондиционера или повторном нажатии на кнопку режим будет выключен.

8. Кнопка TURBO (Интенсивный режим).

Нажатие на кнопку, при работе кондиционера в режимах охлаждения или обогрева, включает интенсивный режим работы кондиционера - вентилятор внутреннего блока вращается на максимальной скорости, обеспечивая максимально быстрое охлаждение или обогрев помещения, для скорейшего достижения установленной целевой температуры, на дисплее пульта высвечивается индикатор "TURBO". При переключении режима работы, при изменении скорости вращения вентилятора или повторном нажатии на кнопку TURBO режим интенсивной работы будет выключен.

9. Кнопка iFAVORIT.

Нажатие на кнопку, при работе кондиционера, устанавливает предварительно заданные пользователем настройки работы, на дисплее пульта высвечивается индикатор "iFAVORIT". Повторное нажатие на кнопку возвращает настройки, заданные до включения данного режима.

Для задания пользовательских настроек работы необходимо, предварительно установив требуемые значения параметров, нажать и удерживать кнопку iFAVORIT более 3-х секунд. Запись параметров пользовательского режима подтверждается трех-кратным миганием индикатора "iFAVORIT" на дисплее пульта.

10. Кнопка TIMER (Таймер).

Настройка таймера включения кондиционера (TIMER ON). Нажатие на кнопку TIMER, при выключенном пульте дистанционного управления, включает таймер включения кондиционера, на дисплее отображается индикатор "TIMER ON" (ТАЙМЕР ВКЛ.) и время таймера. Диапазон установки времени от 0,5 часа (30 минут) до 24 часов.

Для настройки желаемого времени таймера включения кондиционера, нажмите кнопку \wedge (4) или \vee (5). Каждое нажатие этих кнопок задаст увеличение или уменьшение времени на 0,5 часа (30 минут). По достижении значения таймера 10 часов, каждое нажатие этих кнопок задаст увеличение или уменьшение времени на 1 час. Для активации таймера включения кондиционера повторно нажмите на кнопку TIMER. На дисплее пульта отобразятся настройки работы кондиционера после его включения по таймеру. При необходимости их можно изменить. Через установленное время, кондиционер автоматически включиться с установленными настройками.

Настройка таймера выключения кондиционера (TIMER OFF). Нажатие на кнопку TIMER, при включенном пульте дистанционного управления, включает таймер выключения кондиционера, на дисплее отображается индикатор "TIMER OFF" (ТАЙМЕР ВЫКЛ.) и время таймера. Диапазон установки времени от 0,5 часа (30 минут) до 24 часов. Для настройки желаемого времени таймера включения кондиционера, нажмите кнопку \wedge (4) или \vee (5). Каждое нажатие этих кнопок задаст увеличение или уменьшение времени на 0,5 часа (30 минут). По достижении значения таймера 10 часов, каждое нажатие этих кнопок задаст увеличение или уменьшение времени на 1 час. Для активации таймера выключения кондиционера повторно нажмите на кнопку TIMER. Через установленное время кондиционер автоматически выключиться.

11. Кнопка SWING 1 (Качание жалюзи).

Нажатие кнопки активирует качание вертикальных жалюзи внутреннего блока, изменяющей направление выходящего воздуха по горизонтали, на дисплее пульта высвечивается индикатор "SWING 1". Дождитесь, когда жалюзи займут необходимое положение и повторно нажмите на кнопку, чтобы остановить качание.

Во избежание поломки жалюзи не регулируйте её положение вручную.

12. Кнопка SWING 2 (Качание жалюзи).

Нажатие кнопки активирует качание горизонтальной жалюзи внутреннего блока, изменяющей направление выходящего воздуха по вертикали, на дисплее пульта высвечивается индикатор "SWING 2". Дождитесь, когда жалюзи займет необходимое положение и повторно нажмите на кнопку, чтобы остановить качание.

Для предотвращения образования на жалюзи конденсата, не допускайте длительного направления воздушного потока вниз в режимах охлаждения и осушения.

Во избежание поломки жалюзи не регулируйте её положение вручную.

13. Кнопка iFEEL (Моя атмосфера).

Нажатие на кнопку включает режим регулирования производительности кондиционера по датчику температуры встроенному в дистанционный пульт управления.

Эксплуатация кондиционера. Пульт дистанционного управления

Дисплей пульта отображает значение комнатной температуры воздуха в месте расположения пульта совместно с индикатором "ROOM".

При выключения кондиционера или повторном нажатии на кнопку режим будет выключен.

14. Кнопка HEALTH (Здоровье).

В данных моделях не используется.

15. Кнопка Anti-FUNGUS (Защита от плесени)

Нажатие на кнопку при выключенных пульте управления и кондиционере, включает режим автоматической продувки внутреннего блока после выключения кондиционера, на дисплее пульта высвечивается индикатор "Anti-FUNGUS".

Включение режима подтверждается серией звуковых сигналов издаваемых после первых пяти сигналов подтверждающих прием команды.

При активации данной функции, после каждого выключения кондиционера, перед тем как отключиться, вентилятор внутреннего блока работает на низкой скорости дополнительные три минуты. охлаждение.

Данная функция направлена на предотвращение заплесневения испарителя, с последующим распространением неприятного запаха.

Во время выполнения функции и до полного её окончания не рекомендуется повторно включать кондиционер.

Режим будет работать по умолчанию при следующих выключениях кондиционера, за исключением случаев, когда кондиционер отключается от питания.

Отключение кондиционера от питания или повторное нажатие кнопки при выключенных пульте управления и кондиционере, выключает режим Anti-FUNGUS. Выключение режима подтверждается серией звуковых сигналов издаваемых после первых пяти сигналов подтверждающих прием команды.

16. Кнопка DISPLAY (Дисплей).

Нажатие на кнопку выключает подсветку дисплея на лицевой панели внутреннего блока, на дисплее пульта высвечивается индикатор "DISPLAY", повторное нажатие включает подсветку дисплея на лицевой панели внутреннего блока.

17. Дисплей пульта управления.

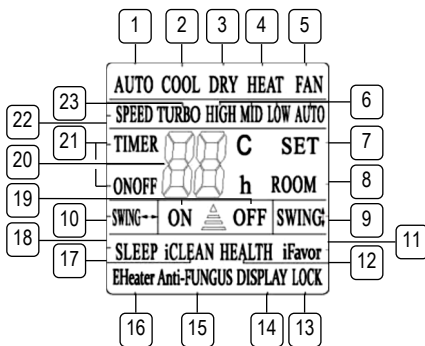

- AUTO** – индикатор автоматического режима работы;
- COOL** – индикатор режима работы на охлаждение;
- DRY** – индикатор режима работы на осушение;
- HEAT** – индикатор режима работы на обогрев;
- FAN** – индикатор режима работы на вентиляцию;
- HIGH, MID, LOW, AUTO** – индикаторы скорости вращения вентилятора;
- SET** – индикатор целевой температуры;
- ROOM** – индикатор температуры в помещении;
- SWING 1** - индикатор качания вертикальных жалюзи;
- SWING 2** - индикатор качания горизонтальной жалюзи;
- iFAVORIT** – индикатор включения персональныхнастроек пользователя;
- HEALTH** – индикатор режима ионизации;
- LOCK** – индикатор включения блокировки клавиш пульта управления;
- DISPLAY** – индикатор выключения подсветки дисплея на лицевой панели внутреннего блока;
- Anti-FUNGUS** – индикатор включения режима автоматической продувки внутреннего блока после выключения кондиционера;
- EHeater** – не используется;
- iCLEAN** – индикатор включения функции самоочистки внутреннего блока;
- SLEEP** – индикатор включения ночного режима работы;
- ON/OFF** - индикаторы включения/выключения кондиционера;
- Значение температуры;
- TIMER ON/TIMER OFF** - индикаторы таймера включения/таймера выключения кондиционера;
- SPEED, HIGH, MID, LOW, AUTO** – индикаторы скорости вращения вентилятора;
- TURBO** - индикатор интенсивного режима работы

Эксплуатация кондиционера. Пульт дистанционного управления

Пульт дистанционного управления - не игрушка. Не разрешайте детям играть с ним и не играйте с ним сами. Для использования пульта дистанционного управления, при нажатии на кнопки, направляйте его излучатель сигнала на внутренний блок кондиционера. Внутренний блок подтверждает получение сигнала, посланного с пульта дистанционного управления коротким звуковым сигналом. Сигналы могут быть получены на расстоянии до 8 метров по прямой линии от внутреннего блока под углом в 45° слева и справа от него.

Не роняйте пульт дистанционного управления и не подвергайте его сильным ударам. Не подвергайте пульт дистанционного управления воздействию прямых солнечных лучей, не оставляйте рядом с источниками тепла, следите за тем, чтобы он не попал в воду, и не оставляйте его в местах с высокой влажностью. Не пользуйтесь острыми предметами для нажатия на кнопки, так как это может привести к повреждению пульта дистанционного управления. Запрещается протирать пульт дистанционного управления бензином, растворителем, салфетками с химической пропиткой и т.п. Если пульт дистанционного управления не работает должным образом, извлеките элементы питания (батарейки), и подождяв 30 секунд, вставьте их в него обратно. Если работоспособность не восстановилась, замените элемент питания.



Извлекайте элементы питания (батарейки) из пульта дистанционного управления, им не пользуйтесь в течение длительного периода времени.

Внимание! Производитель оставляет за собой право без предварительного уведомления покупателя вносить изменения в конструкцию, комплектацию или технологию изготовления пульта дистанционного управления.

Замена элементов питания в пульте дистанционного управления:

1. Снимите крышку отсека элементов питания;
2. Извлеките старые элементы питания;
3. Вставьте новые элементы питания соблюдая полярность;
4. Закройте крышку отсека элементов питания.

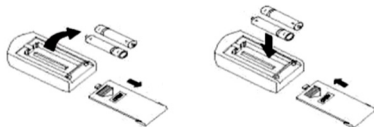

Примечания

Замените элементы питания если ЖК дисплей пульта ДУ не светится или, когда пульт ДУ не может быть использован для изменения настроек кондиционера. Используйте только новые элементы питания типа AAA.

Кнопка аварийного управления

Если дистанционный пульт управления утерян или не исправен, включить кондиционер можно кнопкой аварийного управления находящейся за лицевой панелью внутреннего блока:

- Аккуратно откройте переднюю панель внутреннего блока.
- Для включения кондиционера временно нажмите на кнопку аварийного управления. Кондиционер включится в автоматический режим.
- Аккуратно закройте и зафиксируйте переднюю панель внутреннего блока.
- Для выключения кондиционера одновременно нажмите повторно на кнопку аварийного управления.

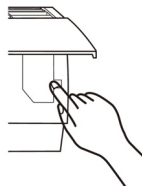

Примечание

Не удерживайте кнопку нажатой в течении длительного времени, это может привести к сбою в работе кондиционера.

Эксплуатация кондиционера. Уход и обслуживание

Уход за корпусом внутреннего блока.

- Выключите кондиционер и отключите его от электропитания.
- Протрите внутренний блок сухой или смоченной теплой водой тканью. Запрещается использовать воду, температура которой выше 40°C. Запрещается использовать растворитель, бензин, полировочный порошок или инсектициды, используйте только мягкие очищающие средства.
- Поверхность внутреннего блока подвержена образованию царапин, поэтому не следует тереть или допускать воздействия на блок ударных нагрузок. Не применяйте абразивные чистящие средства во избежание царапин на поверхности внутреннего блока.
- В случае применения имеющихся в продаже протирочных тканей, пропитанных химическими средствами, следуйте инструкциям по их применению.

Уход за фильтрами внутреннего блока.

- Аккуратно приподнимите переднюю панель внутреннего блока, и зафиксируйте её в верхнем положении.
- Слегка потянув "язычок" фильтра вверх и на себя - извлеките фильтр.
- Удалите грязь с воздушного фильтра с помощью пылесоса. При сильном загрязнении промойте фильтр в теплой воде, температура которой не выше 40°C.
- После промывки тщательно просушите фильтр в затененном месте.
- Установите воздушный фильтр на место и закройте переднюю панель кондиционера.

Если кондиционер не будет использоваться в течение длительного периода времени:

- для просушки внутреннего блока включите кондиционер в режим iCLEAN (очистка);
- по окончании режима iCLEAN (очистка) отключите кондиционер от электропитания;
- очистите корпуса и теплообменники наружного и внутреннего блоков;
- очистите фильтры внутреннего блока.
- извлеките элементы питания (батарейки) из пульта дистанционного управления.

Проверка перед каждым включением.

- Убедитесь, что провод заземления надежно подключен.
- Убедитесь в целостности и отсутствии повреждений блоков кондиционера.

- Убедитесь, что отверстия входа и выхода воздуха блоков кондиционера не заблокированы.
- Убедитесь, что фильтр внутреннего блока не требует очистки.
- Убедитесь в соответствии текущих температур эксплуатационным условиям.

Кондиционер имеет закрытый контур с хладагентом R410a. Данный фреон считается безопасным для озонового слоя, но находится в группе так называемых парниковых газов, способствующих глобальному потеплению, если они будут выпущены в атмосферу. Поэтому выполнение работ, связанных с данным хладагентом, доверяйте только соответствующим специалистам.

Срок эксплуатации кондиционера.

Срок эксплуатации кондиционера составляет 10 лет, при условии соблюдения соответствующих правил по установке, эксплуатации и сервисном обслуживании.

Правила утилизации кондиционера.



По истечении срока службы прибор должен подвергаться утилизации в соответствии с нормами, правилами и способами, действующими в месте утилизации.

Устранение неисправностей

Следующие случаи не всегда являются признаками поломок.

Пожалуйста, прежде чем обратиться в сервисный центр, попробуйте воспользоваться следующими рекомендациями, если после выполнения указанных проверок кондиционер не возобновит нормальную работу, прекратите его эксплуатацию и обратитесь в сервисный центр.

Неисправность	Возможная причина и способ её устранения
Кондиционер не включается	Проверьте подключение к сети. Сработало защитное устройство, попытайтесь включить кондиционер не менее чем через 3 минуты. Низкое или высокое напряжение в сети. Проверьте, может быть, выставлена работа по таймеру?
Кондиционер не реагирует на команды с пульта управления.	Возможно, это влияние электромагнитных помех. Попробуйте отключить электропитание кондиционера и через 1 минуту подать его снова. Убедитесь, что пульт находится в зоне действия сигнала. Проверьте батарейки дистанционного пульта, замените их при необходимости. Проверьте, не поврежден ли пульт.
Снизилась эффективность охлаждения или обогрева	Проверьте корректность установленной целевой температуры. Проверьте, не перекрыты ли входные и выходные отверстия внутреннего блока. Проверьте степень загрязнения воздушного фильтра, теплообменника и вентилятора внутреннего блока, выполните очистку при необходимости. Убедитесь, что теплый/холодный воздух не поступает открытое окно или дверь. Проверьте корректность установленной скорости вентилятора. При высокой температуре наружного воздуха эффективность охлаждения может быть недостаточной. При низкой температуре наружного воздуха эффективность обогрева может быть недостаточной. Проверьте наличие в помещении дополнительные источники тепла.
Задержка при переключении режимов работы	Смена режимов работы в ходе эксплуатации может занимать до 3-х минут.
Задержка при включении режима обогрева	Данная задержка от 2 до 5 минут необходима для прогрева теплообменника внутреннего блока. Не является неисправностью.
Появление постороннего запаха	Кондиционер может усиливать запахи, присутствующие в помещении, (такие как сигаретный дым, парфюмерия, от мебели и т.д. Проконсультируйтесь с сервисным центром если запах сохраняется продолжительное время.
От внутреннего блока слышен звуки текущей или булькающей воды	Звуки вызваны протекающим по трубам и кипящим хладагентом внутри внутреннего блока. Не является неисправностью.
От внутреннего блока слышно потрескивание	Потрескивание объясняется расширением или сжатием передней панели и других деталей прибора вследствие изменения температуры (не является неисправностью).
От внутреннего блока слышен слабый механический звук	Звук появляется при включении/выключении вентилятора внутреннего блока. Не является неисправностью.
От внутреннего блока слышен шипящий звук	Звук появляется при изменении потока хладагента. Не является неисправностью. Звук появляется при включении режима оттаивания. Не является неисправностью.

Устранение неисправностей

Неисправность	Возможная причина и способ её устранения
Изменение цвета внутреннего блока	Под воздействием различных факторов (например, ультрафиолетового излучения, температуры и пр.) пластиковый корпус может изменить цвет, что не отразится на функциональных характеристиках устройства. Не является недостатком.
Туман у отверстия выхода воздуха внутреннего блока	Если в помещении высокая влажность и температура воздуха, то на выходе из кондиционера может образовываться туман. Он пропадет через некоторое время работы, по мере снижения температуры в помещении
Из наружного блока вытекает вода	Это конденсат с теплообменника наружного блока, образовавшийся при работе в режиме обогрева или при включении режима оттаивания. Не является неисправностью.
На панели индикации внутреннего блока появляются символы "FC"	Сработало напоминание о том, что необходимо произвести чистку внутреннего блока. Чтобы отключить напоминание, необходимо 2 раза нажать на кнопку аварийного включения на внутреннем блоке за передней панелью.

Коды ошибок.

При возникновении неисправности код ошибки автоматически отображается на дисплее лицевой панели внутреннего блока.

Код ошибки	Описание
E1	Ошибка датчика комнатной температуры воздуха
E2	Ошибка датчика температуры теплообменника наружного блока
E3	Ошибка датчика температуры теплообменника внутреннего блока
E4	Неисправность электродвигателя вентилятора внутреннего блока



Немедленно выключите кондиционер, отключите его от электропитания и обратитесь к специалистам при обнаружении следующих неисправностей:

- ненормальный звук во время работы оборудования;
- сильный посторонний запах во время работы;
- течь жидкости из внутреннего блока;
- частое срабатывание устройства защитного отключения (УЗО);
- попадание жидкости внутрь оборудования;
- сильный нагрев вилки или кабеля электропитания.

Технические данные

Модель	ASW-H07B4/LK-700R1	ASW-H09B4/LK-700R1	ASW-H12B4/LK-700R1	ASW-H18B4/LK-700R1	ASW-H24B4/LK-700R1	ASW-H24B4/LK-700R1
Холодопроизводительность, Вт	2100	2700	3550	5300	7000	7000
Потребляемая мощность (охлаждение), Вт	650	841	1106	1686	2325	2325
Рабочий ток (охлаждение), А	2,82	3,66	4,80	7,20	10,10	10,10
Теплопроизводительность, Вт	2200	2800	3650	5450	7200	7200
Потребляемая мощность (обогрев), Вт	610	776	1011	1509	2243	2243
Рабочий ток (обогрев), А	2,65	3,37	4,39	6,56	9,75	9,75
Класс энергоэффективности	A / A	A / A	A / A	A / A	A / A	B / C
Диаметр трубы (жидкость)	6,35мм (1/4")	6,35мм (1/4")	6,35мм (1/4")	6,35мм (1/4")	6,35мм (1/4")	6,35мм (1/4")
Диаметр трубы (газ)	9,52мм (3/8")	9,52мм (3/8")	9,52мм (3/8")	12,70мм (1/2")	15,88мм (5/8")	15,88мм (5/8")
Межблочный кабель	5x1,5	5x1,5	5x1,5	5x2,5	6x2,5 + 2x1,0	6x2,5 + 2x1,0
Электропитание	220-240В, 1ф, 50Гц	220-240В, 1ф, 50Гц	220-240В, 1ф, 50Гц	220-240В, 1ф, 50Гц	220-240В, 1ф, 50Гц	220-240В, 1ф, 50Гц
Подключение электропитания	к внутреннему блоку	к внутреннему блоку	к внутреннему блоку	к внутреннему блоку	к внутреннему блоку	к внутреннему блоку
Модель внутреннего блока	ASW-H07B4/LK-700R1	ASW-H09B4/LK-700R1	ASW-H12B4/LK-700R1	ASW-H18B4/LK-700R1	ASW-H24B4/LK-700R1	ASW-H24B4/LK-700R1
Расход воздуха, м³/ч	420/350/315/245	450/375/340/260	560/435/420/325	850/710/640/500	1050/875/790/610	1050/875/790/610
Уровень шума (мин. - макс.), дБ(А)	33/29/27/24	33/30/27/24	36/33/30/27	38/35/32/29	40/37/34/31	40/37/34/31
Габаритные размеры (ШХГВ), мм	700×188×285	700×188×285	800×197×300	850×198×300	970×235×315	970×235×315
Вес, кг	8,0	8,5	10,0	11,0	15,0	15,0
Модель наружного блока	AS-H07B4/LK-700R1	AS-H09B4/LK-700R1	AS-H12B4/LK-700R1	AS-H18B4/LK-700R1	AS-H24B4/LK-700R1	AS-H24B4/LK-700R1
Расход воздуха, м³/ч	2000	2000	2000	2500	2700	2700
Уровень шума, дБ(А)	48	50	52	54	55	55
Габаритные размеры (ШХГВ), мм	663×254×421	660×240×500	660×240×500	795×290×525	825×310×655	825×310×655
Вес, кг	21,5	25,0	25,0	38,0	44,0	44,0
Диапазон рабочих наружных температур (охлаждение/обогрев)	+18°C...+43°C / -7°C...+24°C	+18°C...+43°C / -7°C...+24°C	+18°C...+43°C / -7°C...+24°C	+18°C...+43°C / -7°C...+24°C	+18°C...+43°C / -7°C...+24°C	+18°C...+43°C / -7°C...+24°C
Тип фреона x Вес заводской заправки, г	R410a x 500	R410a x 640	R410a x 660	R410a x 1150	R410a x 1500	R410a x 1500

Производитель оставляет за собой право без предварительного уведомления покупателя вносить изменения в конструкцию, комплектацию или технологию изготовления изделия.

Технические данные

Модель	ASW-H30B4L K-700R1	ASW-H36B4L K-700R1
Холодопроизводительность, Вт	7600	10240
Потребляемая мощность (охлаждение), Вт	2624	3466
Рабочий ток (охлаждение), А	11,40	15,33
Теплопроизводительность, Вт	7900	10400
Потребляемая мощность (обогрев), Вт	2367	3190
Рабочий ток (обогрев), А	10,30	14,15
Класс энергоэффективности	C / C	C / C
Диаметр трубы (жидкость)	6,35мм (1/4")	6,35мм (1/4")
Диаметр трубы (газ)	15,88мм (5/8")	15,88мм (5/8")
Межблочный кабель	6x2,5 +2x1,0	6x2,5 +2x1,0
Электропитание	220-240В, 1ф. 50Гц	220-240В, 1ф. 50Гц
Подключение электропитания	к внутреннему блоку	к внутреннему блоку
Модель внутреннего блока	ASW-H30B4L K-700R1	ASW-H36B4L K-700R1
Расход воздуха, м³/ч	1200/1000/900/700	1200/1000/900/700
Уровень шума (мин. - макс.), дБ(А)	43/39/36/34	45/41/39/37
Габаритные размеры (ШxГxВ), мм	1100x235x330	1100x235x330
Вес, кг	18,0	23,0
Модель внешнего блока	AS-H30B4L K-700R1	AS-H36B4L K-700R1
Расход воздуха, м³/ч	2700	2700
Уровень шума, дБ(А)	58	58
Габаритные размеры (ШxГxВ), мм	825x310x655	900x350x700
Вес, кг	50,0	70,0
Диапазон рабочих наружных температур (охлаждение/обогрев)	+18°C/+43°C / -7°C--+24°C	
Тип фреона x Вес заводской заправки, г	R410a x 1690	

Производитель оставляет за собой право без предварительного уведомления покупателя вносить изменения в конструкцию, комплектацию или технологию изготовления изделия.

Гарантийный талон

AUX

ГАРАНТИЙНЫЙ ТАЛОН

Настоящий документ не ограничивает определённые законом права потребителей, но дополняет и уточняет оговорённые законом обязательств, предполагающие соглашение сторон или договор.

Поздравляем Вас с приобретением техники отличного качества!

Внимательно ознакомьтесь с гарантийным талоном и проследите, чтобы он был правильно заполнен и имел штамп Продавца. При отсутствии штампа и даты продажи (либо кассового чека с датой продажи) гарантийный срок кондиционера (далее - изделие) исчисляется со дня его изготовления.

Тщательно проверьте внешний вид изделия и его комплектность, все претензии по внешнему виду и комплектности изделия предъявляйте Продавцу при покупке изделия. Гарантийное обслуживание купленного Вами прибора осуществляется через Продавца, монтажную организацию, проводившую установку прибора, или сервисный центр.

В случае неисправности прибора по вине изготовителя обязательство по устранению неисправности ложится на уполномоченную изготовителем организацию. В данном случае покупатель в праве обратиться к Продавцу. Ответственность за неисправность прибора по вине организации, проводившей установку (монтаж) прибора, ложится на монтажную организацию. В данном случае необходимо обратиться к организации, проводившей установку (монтаж) прибора.

Для установки (подключения) изделия необходимо обращаться в специализированные сервисные центры. Вы можете воспользоваться услугами квалифицированных специалистов, однако Продавец, Уполномоченная изготовителем организация, импортер, Изготовитель не несут ответственности за недостатки изделия, возникшие из-за его неправильной установки (подключения).

В конструкцию, комплектацию или технологию изготовления изделия, с целью улучшения его технических характеристик, могут быть внесены изменения. Такие изменения вносятся в изделие без предварительного уведомления Покупателя и не влекут обязательств по изменению/улучшению ранее выпущенных изделий. Убедительно просим Вас во избежание недоразумений до установки/эксплуатации изделия внимательно изучить его инструкцию по эксплуатации. Запрещается вносить в Гарантийный талон какие-либо изменения, а также стирать или переписывать какие-либо указанные в нем данные. Настоящая гарантия имеет силу, если Гарантийный талон правильно заполнен и в нем указаны: наименование и модель изделия, его серийные номера, дата продажи, а также имеется подпись уполномоченного лица и штамп Продавца. Гарантийный срок составляет 24 (двадцать четыре) месяца.

Настоящая гарантия распространяется на производственный или конструкционный дефект изделия.

Выполнение уполномоченным сервисным центром ремонтных работ и замена дефектных деталей изделия производится в сервисном центре или у Покупателя (по усмотрению сервисного центра). Гарантийный ремонт изделия выполняется в срок не более 45 дней. В случае, если во время устранения недостатков товара станет очевидным, что они не будут устранены в определённый соглашением сторон срок, стороны могут заключить соглашение о новом сроке устранения недостатков товара. Указанный гарантийный срок распространяется только на изделия, которые используются в личных, семейных или домашних целях, не связанных с предпринимательской деятельностью. В случае использования изделия в предпринимательской деятельности, его гарантийный срок составляет 3 (три) месяца.

Гарантийный срок на комплектующие изделия (детали которые могут быть сняты с изделия без применения каких-либо инструментов) составляет 3 (три) месяца. Гарантийный срок на новые комплектующие изделия, установленные на изделие при гарантийном или платном ремонте, либо приобретённые отдельно от изделия, составляет 3 (три) месяца со дня выдачи Покупателю изделия по окончании ремонта, либо продажи последнему этих комплектующих. Настоящая гарантия действительна только на территории РФ, на изделия, купленные на территории РФ.

Настоящая гарантия не даёт права на возмещение и покрытие ущерба, произошедшего в результате передачи или регулировки изделия, без предварительного письменного согласия изготовителя, с целью приведения его в соответствие с национальными или местными техническими стандартами и нормами безопасности, действующими в любой другой стране, кроме РФ, в которой это

изделие было первоначально продано.

Настоящая гарантия не распространяется на:

- периодическое и сервисное обслуживание изделия (чистку, замену фильтров или устройств выполняющих функции фильтров);
- также любые адаптации и изменения изделия, в т. ч. с целью усовершенствования и расширения обычной сферы его применения, которая указана в руководстве по эксплуатации изделия, без предварительного письменного согласия изготовителя;
- аксессуары, входящие в комплект поставки.

Настоящая гарантия также не предоставляется в случаях:

- полностью/частично изменён, стёрт, удалён или будет неразборчив серийный номер изделия;
- использования изделия не по его прямому назначению, не в соответствии с его руководством по эксплуатации, в том числе, эксплуатации изделия с перегрузкой или совместно со вспомогательным оборудованием, не рекомендуемым Продавцом, уполномоченной изготовителем организацией, импортером, изготовителем; наличия на изделии механических повреждений (сколов, трещин и т.д.), воздействия на изделие чрезмерной силы, химически агрессивных веществ, высоких температур, повышенной влажности/запылённости, концентрированных паров, если что-либо из перечисленного стало причиной неисправности изделия;
- ремонта/наладки/инсталляции/адаптации/пуска изделия в эксплуатацию не уполномоченными на то организациями/лицами; стихийных бедствий (пожар, наводнение и т.д.) и других причин находящихся вне контроля Продавца, уполномоченной изготовителем организации, импортера, изготовителя и Покупателя, которые причинили вред изделию; неправильного подключения изделия к электрической, водопроводной или прочим внешним сетям, а также неисправностей (не соответствие рабочих параметров) электрической, водопроводной или прочим внешним сетям;
- дефектов, возникших вследствие попадания внутрь изделия посторонних предметов, жидкостей, кроме предусмотренных руководством по эксплуатации, насекомых и продуктов их жизнедеятельности и т.д.; неправильного хранения изделия; необходимости замены ламп, фильтров, элементов питания, аккумуляторов, предохранителей, а также стальных/фарфоровых/металлических и перемещаемых вручную деталей и других дополнительных быстрознашающихся/сменных деталей изделия, которые имеют собственный ограниченный период работоспособности, в связи с их естественным износом, или если такая замена предусмотрена конструкцией и не связана с разборкой изделия; дефектов системы, в которой изделие использовалось как элемент этой системы, дефектов, возникших вследствие невыполнения Покупателем указанной ниже Памятки по уходу за кондиционером.

Особые условия гарантийного обслуживания кондиционеров

Настоящая гарантия не распространяется на недостатки работы изделия в случае, если Покупатель по своей инициативе (без учёта соответствующей информации Продавца) выбрал и купил кондиционер надлежащего качества, но по своим техническим характеристикам не предназначенный для помещения, в котором он был впоследствии установлен Покупателем.

Напомним, что неквалифицированный монтаж кондиционеров может привести его к неправильной работе и как следствие к выходу изделия из строя. Монтаж данного оборудования должен производиться согласно документу СТО НОСТРОЙ 2.23.1-2011 «Монтаж и пуско-наладка испарительных и компрессорно-конденсаторных блоков бытовых систем кондиционирования в зданиях и сооружениях».

Гарантию на монтажные работы и связанные с ними недостатки в работе изделия несёт монтажная организация. Производитель (продавец) вправе отказать в гарантии на изделие, смонтированное и введённое в эксплуатацию с нарушением стандартов и инструкций.

Особые условия эксплуатации кондиционеров:

Настоящая гарантия не предоставляется, когда по требованию/желанию Покупателя в нарушение действующих в РФ требований СНиПов, стандартов и иной технической документации: был неправильно подобран и куплен кондиционер(-ы) для конкретного помещения; были неправильно смонтирован(-ы) (установлен (-ы) блок(-и) купленного Покупателем кондиционера. Также обращаем внимание Покупателя на то, что в соответствии с Жилищным Кодексом РФ Покупатель обязан согласовать монтаж купленного кондиционера(-ов) с эксплуатирующей организацией и компетентными органами исполнительной власти субъекта Российской Федерации. Продавец, Уполномоченная изготовителем организация, Импортер, Изготовитель снимают с себя всякую ответственность за любые неблагоприятные последствия, связанные с использованием купленного кондиционера(-ов) без утверждённого плана монтажа и разрешения вышеуказанных

Гарантийный талон

организаций.

Памятка по уходу за кондиционером:

Раз в 2 недели (при интенсивной эксплуатации чаще), контролируйте чистоту воздушных фильтров во внутреннем блоке (см. руководство по эксплуатации). Защитные свойства этих фильтров основаны на электростатическом эффекте, поэтому даже при незначительном загрязнении фильтр перестаёт выполнять свои функции.

Один раз в год, необходимо проводить профилактические работы, включающие в себя очистку от пыли и грязи теплообменников внутреннего и внешнего блоков, проверку давления в системе, диагностику всех электронных компонентов кондиционера, чистку дренажной системы. Данная процедура предотвратит появление неисправностей и обеспечит надёжную работу вашего кондиционера.

Раз в год (лучше весной), при необходимости, следует вычистить теплообменник наружного блока и проверить работу кондиционера на всех режимах. Это обеспечит надёжную работу Вашего кондиционера.

Необходимо учесть, что эксплуатация кондиционера в зимних условиях имеет ряд особенностей. При крайне низких температурах: от -10°C и ниже для кондиционеров не инверторного типа и от -15°C и ниже для кондиционеров инверторного типа, рекомендуется использовать кондиционер только в режиме вентиляции. Запуск кондиционера для работы в режимах охлаждения или обогрева может привести к сбоям в работе кондиционера и поломке компрессора. Если на улице отрицательная температура, а конденсат (вода из внутреннего блока) выводится на улицу, то возможно замерзание воды в дренажной системе и, как следствие, конденсат будет вытекать из поддона внутреннего блока в помещение.

Покупатель-потребитель предупреждён о том, что в соответствии с п. 11 «Перечня непродовольственных товаров надлежащего качества, не подлежащих возврату или обмену на аналогичный товар другого размера, формы, габарита, фасона, расцветки или комплектации» Пост. Правительства РФ от 19.01.1998. № 55 он не вправе требовать обмена купленного изделия в порядке ст. 25 Закона «О защите прав потребителей» и ст. 502 ГК РФ.

ВНИМАНИЕ!!!

С момента подписания Покупателем Гарантийного талона считается, что:

Вся необходимая информация о купленном изделии и его потребительских свойствах предоставлена Покупателю в полном объёме, в соответствии со ст. 10 Закона "О защите прав потребителей"

Покупатель получил Руководство по эксплуатации приобретённого изделия на русском языке.

Покупатель ознакомлен и согласен с условиями гарантийного обслуживания и особенностями эксплуатации приобретённого изделия.

Покупатель ознакомился с Памяткой по уходу за кондиционером и обязуется выполнять указанные в ней правила.

Покупатель претензий к внешнему виду и комплектности приобретённого изделия не имеет.

Подпись покупателя:

подпись, расшифровка

Дата: _____ 20__ года.

Заполняется продавцом

AUX

ГАРАНТИЙНЫЙ ТАЛОН

сохраняется у клиента

Модель _____

Серийный номер _____

Дата продажи _____

Название продавца _____

Адрес продавца _____

Телефон продавца _____

Подпись продавца _____

Печать продавца

Изымается мастером при обслуживании

AUX

УНИВЕРСАЛЬНЫЙ ОТРЫВНОЙ ТАЛОН

на гарантийное обслуживание

Модель _____

Серийный номер _____

Дата продажи _____

Дата приема в ремонт _____

№ заказа-наряда _____

Проявление дефекта _____

Ф.И.О. клиента _____

Адрес клиента _____

Телефон клиента _____

Дата ремонта _____

Подпись мастера _____

Заполняется установщиком

AUX

ГАРАНТИЙНЫЙ ТАЛОН

сохраняется у клиента

Модель _____

Серийный номер _____

Дата продажи _____

Название установщика _____

Адрес установщика _____

Телефон установщика _____

Подпись установщика _____

Печать установщика

Изымается мастером при обслуживании

AUX

УНИВЕРСАЛЬНЫЙ ОТРЫВНОЙ ТАЛОН

на гарантийное обслуживание

Модель _____

Серийный номер _____

Дата продажи _____

Дата приема в ремонт _____

№ заказа-наряда _____

Проявление дефекта _____

Ф.И.О. клиента _____

Адрес клиента _____

Телефон клиента _____

Дата ремонта _____

Подпись мастера _____

AUX
AIR CONDITIONER